



LED LIGHTING PRODUCT

● HOME LIGHTING

● OFFICE LIGHTING

● INDUSTRIAL LIGHTING

● OUTDOOR LIGHTING



ARYA TARANOOR Lighting Product

کاهش مصرف انرژی و افزایش بهره وری همواره یکی از دغدغه های اصلی کارفرمایان و مصرف کنندگان نهایی میباشد. چراغ ها و لامپ های LED SMD با توجه به مصرف برق بسیار کم، عدم وجود پرتوهای فرابنفش و مادون قرمز، بکار نرفتن ماده سمی جیوه در آن، عمر بسیار بالا و فناوری جدید ساخت، توانسته به خوبی جای خود را در صنعت روشنایی دنیا باز کند.

در حال حاضر شرکت تولیدی آریا ترانور با در اختیار داشتن دستگاه های تمام اتوماتیک SMD و نیروی انسانی جوان و متخصص، با تکیه بر دانش بومی خود توانایی طراحی و تولید انواع لامپ و چراغ مورد نیاز مصرف کنندگان خانگی، اداری تجاری، صنعتی و فضای باز را دارا می باشد.

حفظ و ارتقاء سطوح کیفیت، تلاش در جهت تحقیق و توسعه و طراحی محصولات جدید، افزایش رضایت مشتریان،

برقراری ارتباط موثر شرکت با تامین کنندگان و مشتریان به منظور تشکیل حلقه کیفیت از اهداف بنیادین این

شرکت است و افتخار دارد که مجموعه محصولات تولیدی خود را در این کاتالوگ معرفی نماید.

Contents

لامپ های ال ای دی LED Lamp

- 4 LED Bulb لامپ های حبابی
- 5 LED Lamp لامپ های شمعی، اشکی و هالوژنی
- 6 T8 LED Tube لامپ های مهتابی
- 7 FBL LED Tube لامپ اف بی ال

روشنایی اداری تجاری LED Office Light

- 9 Panle 30x30 Back light پنل بک لایت ۳۰×۳۰
- 10 Panle 60x60 Back light پنل بک لایت ۶۰×۶۰
- 11 Downlight 6watt ,9watt دانلایت ۶ و ۹ وات
- 12 Downlight 10watt ,12watt دانلایت ۱۰ و ۱۲ وات
- 13 Downlight 15watt دانلایت ۱۵ وات
- 14 Downlight 30,50watt دانلایت ۳۰ و ۵۰ وات
- 15 Silver Line Light چراغ خطی سیلور
- 16 New Silver Line Light چراغ خطی نیو سیلور

روشنایی صنعتی LED Industrial Light

- 18 High-Bay 60/80/120watt چراغ سوله ای ۶۰ و ۸۰ و ۱۲۰ وات

روشنایی فضای باز LED Outdoor Light

- 20 Street Light 150watt چراغ خیابانی ۱۵۰ وات
- 21 Street Light 100watt چراغ خیابانی ۱۰۰ وات
- 22 Flood Light پروژکتور

LED LAMP





LED Bulb

10watt / 12watt / 15watt / 20watt



مزایای محصول

- کاهش مصرف برق
- جایگزین مناسب برای لامپ های الهایی و کم مصرف
- فاقد اشعه ماورابنفش و مادون قرمز و ماده سمی جیوه
- دارای نور بدون لرزش و یکنواخت
- نور خروجی با زاویه تابش حداقل ۱۰۰ درجه
- دارای گارانتی ۱۸ ماهه آریا ترانور

مدل محصول	توان مصرفی	شار نوری	بهره نوری	ولتاژ ورودی	جریان مصرفی	میزان THD	میزان PF	شاخص نمود رنگی (CRI)	دمای کارکرد	زاویه تابش	وزن محصول
HA10	10watt	900Lm	90Lm/w	220V	43mA	-	-	> 80	-5C° ~ 40C°	210°	30gr
HA12	12watt	1080Lm	90Lm/w	220V	52mA	-	-	> 80	-5C° ~ 40C°	210°	50gr
HA15	15watt	1350Lm	90Lm/w	220V	65mA	-	-	> 80	-5C° ~ 40C°	210°	65gr
HA 20	20watt	1800Lm	90Lm/w	220V	86mA	-	-	> 80	-5C° ~ 40C°	210°	200gr



LED LAMP

LC5 / LC7 / MR 16 30



LC7



MR16



LC5

مزایای محصول

- کاهش مصرف برق
- جایگزین مناسب برای لامپ های التهابی و هالوژنی
- فاقد اشعه ماورابنفش و مادون قرمز و ماده سمی جیوه
- دارای گارانتی ۱۸ ماهه آریا ترانور

مدل محصول	توان مصرفی	شار نوری	بهره نوری	ولتاژ ورودی	جریان مصرفی	میزان THD	میزان PF	شاخص نمود رنگی (CRI)	دمای کارکرد	زاویه تابش	وزن محصول
LC 5	7watt	630Lm	90Lm/w	220V	30mA	-	-	> 80	-5C° ~ 40C°	210°	40gr
LC7	7watt	630Lm	90Lm/w	220V	30mA	-	-	> 80	-5C° ~ 40C°	210°	40gr
MR16	7watt	630Lm	90Lm/w	220V	30mA	-	-	> 80	-5C° ~ 40C°	120°	30gr



LED Product



50,000h



Eco-friendly



Easy Repair



Resisting



No UV rays



18 Months Guarantee



CE



RoHS

T8 LED Tube

60cm 120cm 150cm



مزایای محصول

- کاهش مصرف برق
- کاهش هزینه های تعمیر و نگهداری به سبب طول عمر بالا
- حذف اشعه مضر مادون قرمز و امواج فرا بنفش و ماده سمی جیوه
- جایگزین مناسب برای لامپ های فلورسنت قدیمی
- دفع حرارت بهتر به دلیل استفاده از بدنه آکومینیومی
- دارای گارانتی ۱۸ ماهه

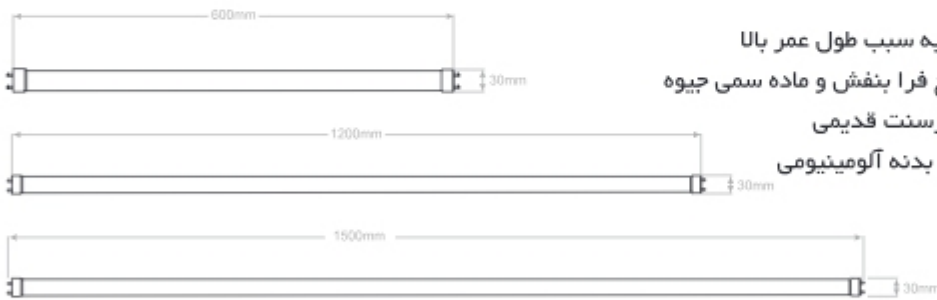

مدل محصول	توان مصرفی	شار نوری	بهره نوری	ولتاژ ورودی	جریان مصرفی	میزان THD	میزان PF	شاخص نمود رنگی (CRI)	دهای کارکرد	زاویه تابش	وزن محصول
Tube 60cm	10watt	1150Lm	115Lm/w	220V	45mA	≤ 12	0.992	> 80	-5C° ~ 40C°	160°	178gr
Tube 120cm	20watt	2300Lm	115Lm/w	220V	90mA	≤ 12	0.992	> 80	-5C° ~ 40C°	160°	325gr
Tube 150cm	24watt	2760Lm	115Lm/w	220V	109mA	≤ 12	0.992	> 80	-5C° ~ 40C°	160°	425gr





LED FPL

2G11 16watt



مزایای محصول

- کاهش مصرف برق
- کاهش هزینه های تعمیر و نگهداری به سبب طول عمر بالا
- حذف اشعه مضر مادون قرمز و امواج فرا بنفش و ماده سمی جیوه
- جایگزین مناسب برای لامپ های فلورسنت قدیمی
- دفع حرارت بهتر به دلیل استفاده از بدنه آلومینیومی
- دارای گارانتی ۳۶ ماهه

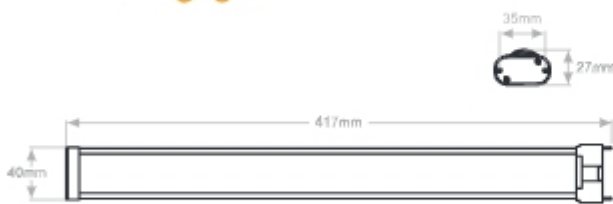

مدل محصول	توان مصرفی	شار نوری	بهره نوری	ولتاژ ورودی	جریان مصرفی	میزان THD	میزان PF	شاخص نمود رنگی (CRI)	دهای کارکرد	زاویه تابش	وزن محصول
2G11	16watt	1760Lm	110Lm/w	220V	70mA	≤ 20	> 95	> 80	-5C° ~ 40C°	120°	180gr



OFFICE LIGHTING



LED Lighting
Products
www.aryataranoor.com



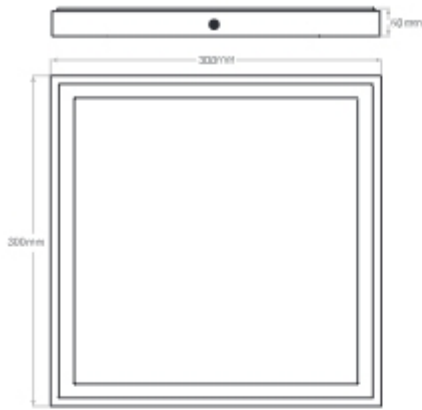

LED Panel 30x30 24watt

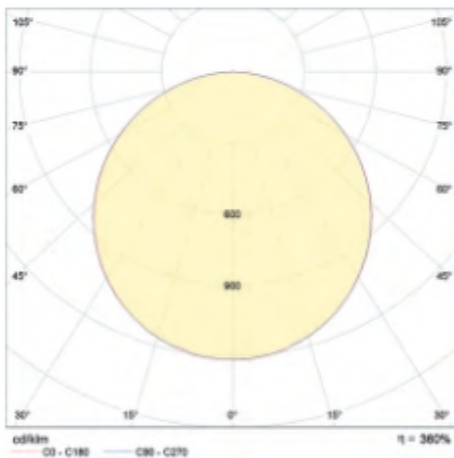

مزایای محصول

- کاهش مصرف برق
- ظاهری زیبا و چشم نواز
- سرعت نصب و آسودگی در راه اندازی (روکار)
- بدون اشعه مضر مادون قرمز و امواج فرا بنفش
- کاهش هزینه های تعمیر و نگهداری به سبب طول عمر بالا
- مناسب جهت فضاهای اداری و تجاری
- وزن بسیار پایین محصول به سبب طراحی مهندسی و منحصر به فرد
- پخش متقارن و یکنواخت نور
- دارای گارانتی ۳۶ ماهه آریا ترانور

مدل محصول	توان مصرفی	شار نوری	بهره نوری	ولتاژ ورودی	جریان مصرفی	میزان THD	میزان PF	شاخص نمود رنگی (CRI)	دمای کارکرد	زاویه تابش	وزن محصول
Panel 24	24watt	2400Lm	100Lm/w	220V	200mA	-	0.5	> 80	-5C° ~ 40C°	110°	1100gr





LED Backlight

60x60 50watt 72watt

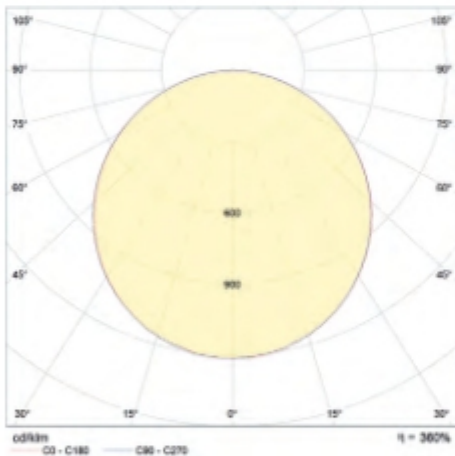
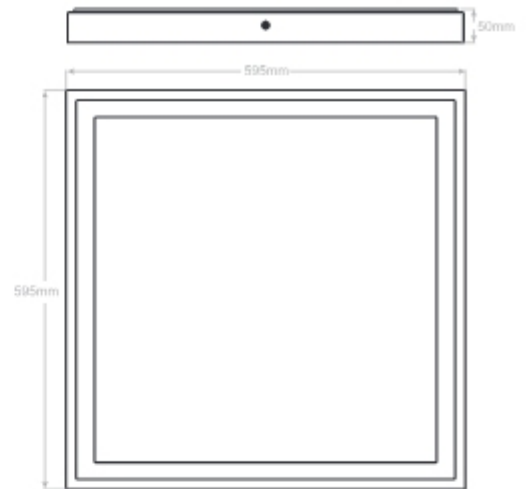

مزایای محصول

- کاهش مصرف برق
- طراحی دو منظوره (نصب بصورت روکار و توکار)
- بدون اشعه مضر مادون قرمز و امواج فرا بنفش
- کاهش هزینه های تعمیر و نگهداری به سبب طول عمر بالا
- مناسب جهت فضاهای اداری و تجاری
- تعبیه پذیر در سقف های کاذب ۶۰ x ۶۰
- وزن بسیار پایین محصول به سبب طراحی مهندسی و منحصر به فرد
- بخش متقارن و یکنواخت نور
- تنوع رنگ نور (آفتابی مهتابی ترکیبی)
- دارای گارانتی ۳۶ ماهه آریا ترانور

مدل محصول	توان مصرفی	شار نوری	بهره نوری	ولتاژ ورودی	جریان مصرفی	میزان THD	میزان PF	شاخص نمود رنگی (CRI)	دمای کارکرد	زاویه تابش	وزن محصول
Panel 50	50watt	5000Lm	100Lm/w	220V	220mA	≤10	> 0.98	> 80	-5C° ~ 40C°	110°	3360gr
Panel 72	72watt	7200Lm	100Lm/w	220V	320mA	≤10	> 0.98	> 80	-5C° ~ 40C°	110°	3400gr



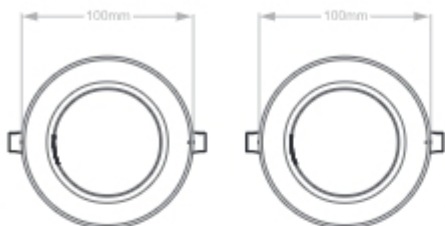
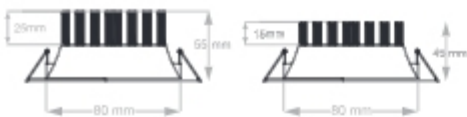

9watt

6watt



LED Downlight

Ø 8 cm 9watt
6watt

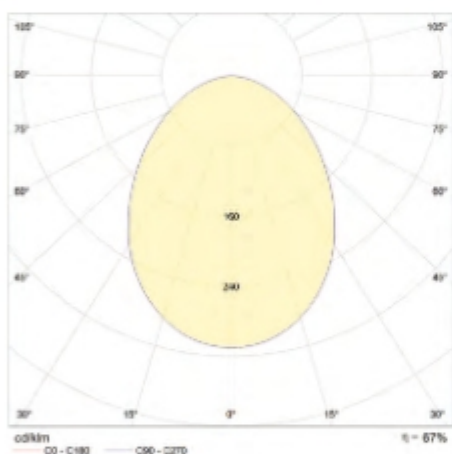

مزایای محصول

- کاهش مصرف برق
- کاهش هزینه های تعمیر و نگهداری به سبب طول عمر بالا
- بدون اشعه مضر مادون قرمز و امواج فرا بنفش
- مناسب جهت استفاده در فضاهای مدرن اداری تجاری و مسکونی
- جایگزین مناسب برای چراغ های هالوژنی
- پخش متقارن و یکنواخت نور
- گارانتی ۳۶ ماهه آریا ترانور

مدل محصول	نوع مصرفی	شار نوری	بهره نوری	ولتاژ ورودی	جریان مصرفی	میزان PF	میزان THD	شاخص نمود رنگی (CRI)	دمای کارکرد	زاویه تابش	وزن محصول
Downlight	6watt	540Lm	90Lm/w	220V	40mA	≈ 0.9	≥ 60	> 80	-5C°-40C°	120°	110gr
Downlight	9watt	810Lm	90Lm/w	220V	70mA	0.5	—	> 80	-5C°-40C°	120°	140gr





LED Downlight

Ø10cm 12watt
Ø12cm 15watt



12watt

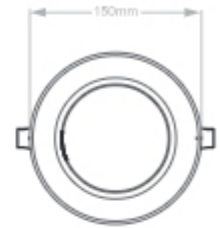

15watt

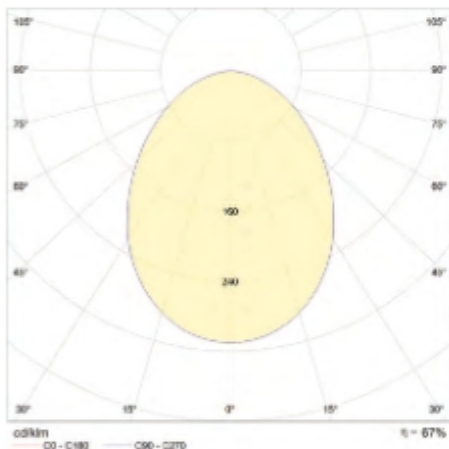

مزایای محصول

- کاهش مصرف برق
- کاهش هزینه های تعمیر و نگهداری به سبب طول عمر بالا
- بدون اشعه مضر مادون قرمز و امواج فرا بنفش
- مناسب جهت استفاده در فضاهای مدرن اداری تجاری و مسکونی
- جایگزین مناسب برای چراغ های هالوژنی
- پخش متقارن و یکنواخت نور
- گارانتی ۳۶ ماهه آریا ترانور

مدل محصول	توان مصرفی	شار نوری	بهره نوری	ولتاژ ورودی	جریان مصرفی	میزان THD	میزان PF	شاخص نمود رنگی (CRI)	دمای کارکرد	زاویه تابش	وزن محصول
Downlight 10	12watt	1080Lm	90Lm/w	220V	54mA	≤ 60	≈ 0.9	> 80	-5C°~40C°	120°	175gr
Downlight 12	15watt	1350Lm	90Lm/w	220V	68mA	≤ 60	≈ 0.9	> 80	-5C°~40C°	120°	210gr





LED Downlight Ø 15cm 18watt

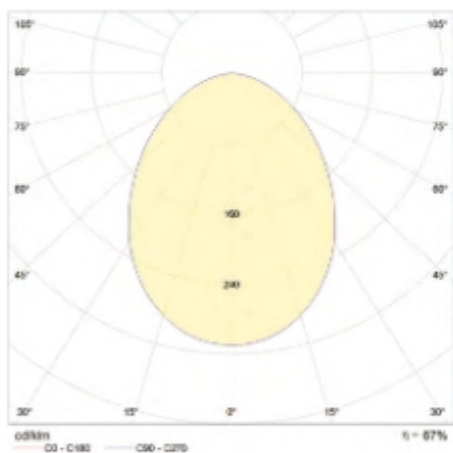

مزایای محصول

- کاهش مصرف برق
- کاهش هزینه های تعمیر و نگهداری به سبب طول عمر بالا
- بدون اشعه مضر مادن قرمز و امواج فرا بنفش
- مناسب جهت استفاده در فضاهای مدرن اداری تجاری و مسکونی
- جایگزین مناسب برای چراغ های هالوژن قدیمی و متال هالید
- پخش متقارن و یکنواخت نور
- گارانتی ۳۶ ماهه آریا ترانور

مدل محصول	توان مصرفی	شار نوری	بهره نوری	ولتاژ ورودی	جریان مصرفی	میزان THD	میزان PF	شاخص نمود رنگی (CRI)	دمای کارکرد	زاویه تابش	وزن محصول
Downlight 15	18watt	1620Lm	90Lm/w	220V	81mA	≤60	≈ 0.9	> 80	-5C°~40C°	120°	400gr





LED Downlight

Ø 20 cm 30watt/50watt

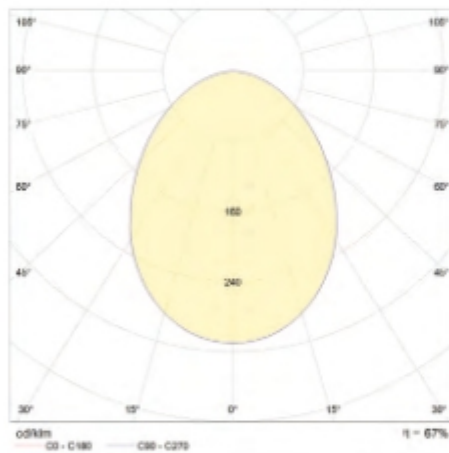

مزایای محصول

- کاهش مصرف برق
- کاهش هزینه های تعمیر و نگهداری به سبب طول عمر بالا
- بدون اشعه مضر مادن قرمز و امواج فرا بنفش
- مناسب جهت استفاده در فضاهای مدرن اداری تجاری
- جایگزین مناسب برای چراغ های قدیمی متال هالید
- پخش متقارن و یکنواخت نور
- گارانتی ۳۶ ماهه آریا ترانور

مدل محصول	توان مصرفی	شار نوری	بهره نوری	ولتاژ ورودی	جریان مصرفی	میزان THD	میزان PF	شاخص نمود رنگی (CRI)	دمای کارکرد	زاویه تابش	وزن محصول
Downlight 30	30watt	2700Lm	90Lm/w	220V	150mA	≤ 60	≈ 0.9	> 80	-5°C~40°C	120°	600gr
Downlight 50	50watt	4500Lm	90Lm/w	220V	250mA	≤ 60	≈ 0.9	> 80	-5°C~40°C	120°	1000gr





LED Silver Light 40cm/60cm/120cm

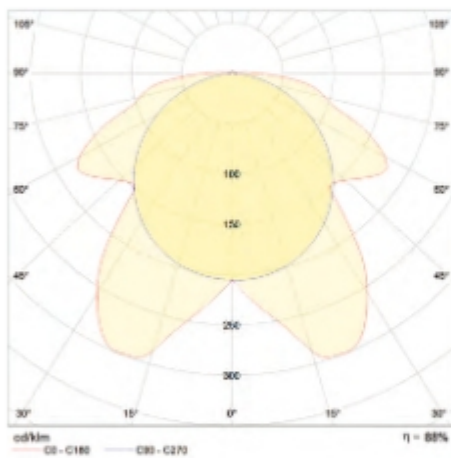

مزایای محصول

- کاهش مصرف برق
- نصب سریع و آسان با گیره مخصوص
- کاهش هزینه های تعمیر و نگهداری به سبب طول عمر بالا
- مناسب برای استفاده در سرویس بهداشتی، بالای آینه، زیر کابینت و ...
- بدنه آلومینیومی
- گارانتی ۲۴ ماهه آریا ترانور

مدل محصول	توان مصرفی	شار نوری	بهره نوری	ولتاژ ورودی	جریان مصرفی	میزان THD	میزان PF	شاخص نمود رنگی (CRI)	دمای کارکرد	زاویه تابش	وزن محصول
Silver 40	14watt	1200Lm	90Lm/w	220V	70mA	≤ 60	≈ 0.9	> 80	-5°C~40°C	120°	400gr
Silver 60	24watt	2160Lm	90Lm/w	220V	110mA	≤ 60	≈ 0.9	> 80	-5°C~40°C	120°	600gr
Silver 120	48watt	4320Lm	90Lm/w	220V	220mA	≤ 60	≈ 0.9	> 80	-5°C~40°C	120°	1200gr





New LED Silver Light

60cm/120cm

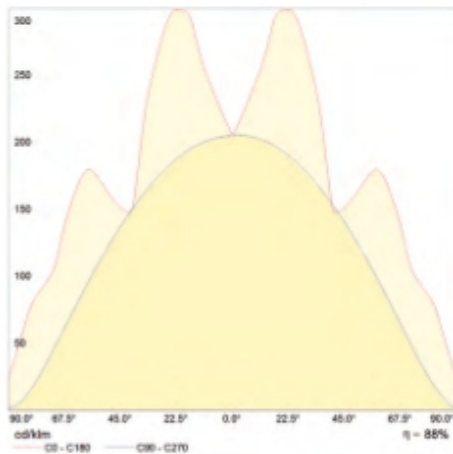
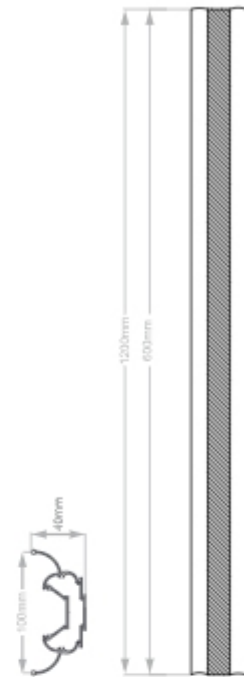

مزایای محصول

- کاهش مصرف برق
- کاهش هزینه های تعمیر و نگهداری به سبب طول عمر بالا
- بدون اشعه مضر مادون قرمز و امواج فرا بنفش
- جایگزین مناسب برای چراغ های مهتابی قدیمی
- جنس بدنه اکستروود آلومینیوم
- بدنه آنودایز شده با قابلیت دفع حرارت بهتر
- جنس دیفیوزر از پلی کربنات شفاف و یا مات (بر اساس سفارش)
- قابلیت نصب بصورت سقفی، دیواری و آویز به همراه مطلقات نصب
- گارانتی ۲۴ ماهه آریا ترانور

مدل محصول	توان مصرفی	شار نوری	بهره نوری	ولتاژ ورودی	جریان مصرفی	میزان THD	میزان PF	شاخص نمود رنگی (CRI)	دمای کارکرد	زاویه تابش	وزن محصول
New Silver 60	36watt	3240Lm	90Lm/w	220V	160mA	≥ 60	≈ 0.9	> 80	-5C°~60C°	120°	600gr
New silver 120	64watt	5760Lm	90Lm/w	220V	290mA	≥ 60	≈ 0.9	> 80	-5C°~60C°	120°	1200gr



INDUSTRIAL LIGHTING



LED Lighting
Products
www.aryataranoor.com



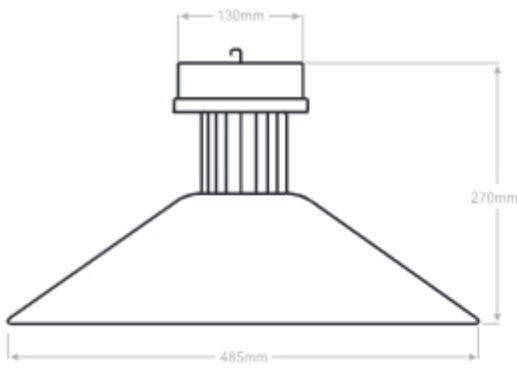

LED High-bay 60watt / 80watt / 120watt

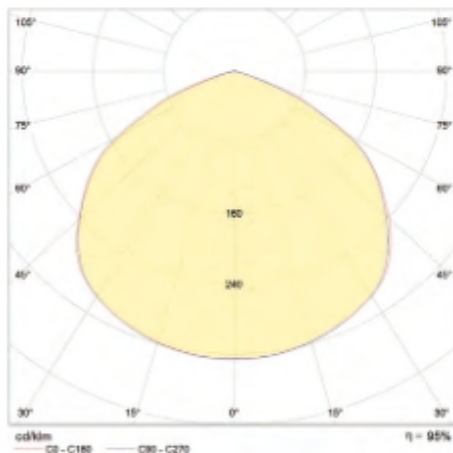

مزایای محصول

- بهینه سازی مصرف برق
- نصب سریع و آسان
- کاهش هزینه های تعمیر و نگهداری به سبب طول عمر بالا
- بدون اشعه مضر مادون قرمز و امواج فرا بنفش
- شار نوری بالا به سبب استفاده از تکنولوژی LED SMD
- مناسب جهت استفاده در سوله ها و سالن های با ارتفاع سقف بیشتر از ۵ متر
- جایگزینی مناسب برای لامپ های بخارجیوه و متال هالید
- پخش متقارن و یکنواخت نور
- گارانتی ۳۶ ماهه آریا ترانور

مدل محصول	توان مصرفی	شار نوری	بهره نوری	ولتاژ ورودی	جریان مصرفی	میزان THD	میزان PF	شاخص نمود رنگی (CRI)	دهای کارکرد	زاویه تابش	وزن محصول	درجه حفاظت
LS 60	60watt	7200Lm	120Lm/w	220V	250mA	≤10	> 0.98	> 80	-5C°~50C°	90°	2.6kg	IP54
LS 80	80watt	9600Lm	120Lm/w	220V	360mA	≤10	> 0.98	> 80	-5C°~50C°	90°	3 kg	IP54
LS 120	120watt	14400Lm	120Lm/w	220V	450mA	≤10	> 0.98	> 80	-5C°~50C°	90°	3.2kg	IP54



OUTDOOR LIGHTING





LED Street Light 150watt

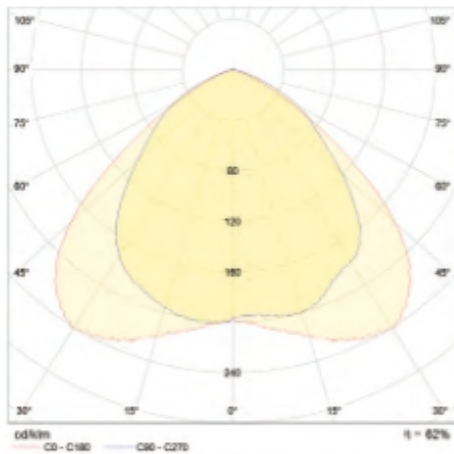

مزایای محصول

- بهینه سازی مصرف برق
- کاهش هزینه های تعمیر و نگهداری به سبب طول عمر بالا
- بدون اشعه مضر مادون قرمز و امواج فرا بنفش
- قابل استفاده در مکان های مرطوب
- قابلیت تغییر زاویه هر ماژول بصورت جداگانه، جهت تنظیم نور بهتر
- مناسب جهت روشنایی معابر، خیابان ها، محوطه سازمان ها و شرکت ها
- دارای گارانتی ۲۴ ماهه آریا ترانور

مدل محصول	توان مصرفی	شار نوری	بهره نوری	ولتاژ ورودی	جریان مصرفی	میزان THD	میزان PF	شاخص نمود رنگی (CRI)	دمای کارکرد	زاویه تابش	وزن محصول	درجه حفاظت
ST600	150watt	15000Lm	100Lm/w	220V	680mA	< 40	> 0.95	> 80	-10C° ~ 60C°	120°	4.2kg	IP66



LED Product 22,000hr ECO friendly Easy Repair Restoring No UV rays Guarantee 88286-1-2008 8889821948



LED Street Light 100watt

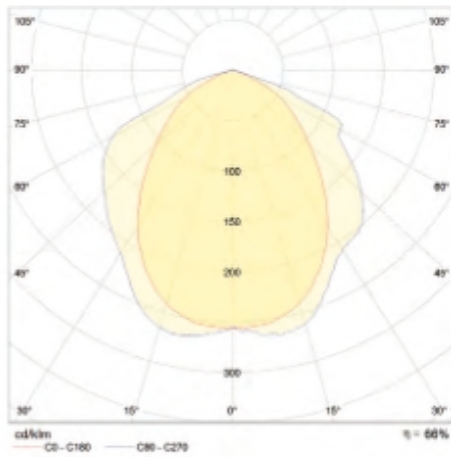
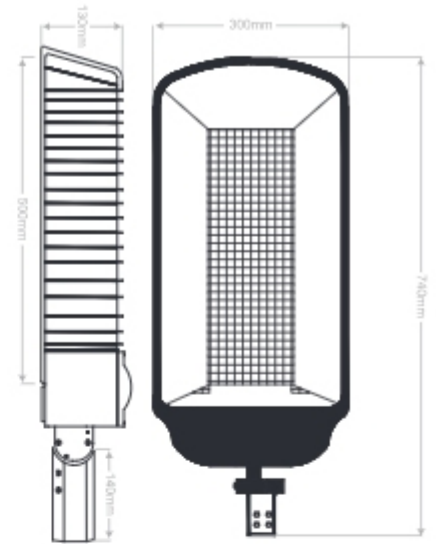

مزایای محصول

- بهینه سازی مصرف برق
- کاهش هزینه های تعمیر و نگهداری به سبب طول عمر بالا
- بدون اشعه مضر مادون قرمز و امواج فرا بنفش
- قابل استفاده در مکان های مرطوب
- مناسب جهت روشنایی معابر، خیابان ها، محوطه سازمان ها و شرکت ها
- دارای گارانتی ۲۴ ماهه آریا ترانور

مدل محصول	نوع مصرفی	شار نوری	بهره نوری	ولتاژ ورودی	جریان مصرفی	میزان THD	میزان PF	شاخص نمود رنگی (CRI)	دمای کارکرد	زاویه تابش	وزن محصول	درجه حفاظت
St400	100watt	12000Lm	120Lm/w	220V	450mA	≤15	> 0.98	> 80	-5C° ~70C°	160°	7.5kg	IP65





LED Flood Light

50watt 100watt 150watt 200watt

- مناسب جهت روشنایی و نورپردازی پل ها، تونل ها، فضای آزاد، بیلوردهای تبلیغاتی و استفاده در برج های ورزشگاه ها و ...
- امکان چرخش محصول حول پایه نصب به میزان ۴۵ درجه جهت سهولت در نورپردازی
- امکان تغییر زاویه هر ماژول بصورت جداگانه، جهت پوشش دهی بهتر نور
- دارای گارانتی ۲۴ ماهه آریا ترانور

پروژکتور ماژولار ال ای دی

- بهینه سازی مصرف برق
- کاهش هزینه های تعمیر و نگهداری به سبب طول عمر بالا
- بدون اشعه مضر مادون قرمز و امواج فرابنفش
- قابل استفاده در مکان های مرطوب
- قابلیت تولید تا ۳۰۰ وات



مدل محصول	توان مصرفی	شار نوری	بهره نوری	ولتاژ ورودی	جریان مصرفی	میزان THD	میزان PF	شاخص نمود رنگی (CRI)	دمای کارکرد	زاویه تابش	وزن محصول	درجه حفاظت
Pm50	50watt	≥ 5000Lm	100Lm/w	220V	220mA	< 40	> 0/95	> 80	-10 ~ 60C	120°	1.2kg	IP 66
Pm100	100watt	≥ 10000Lm	100Lm/w	220V	450mA	< 40	> 0/95	> 80	-10 ~ 60C	120°	2.6kg	IP 66
Pm150	150watt	≥ 15000Lm	100Lm/w	220V	680mA	< 40	> 0/95	> 80	-10 ~ 60C	120°	3.8kg	IP 66
Pm200	200watt	≥ 20000Lm	100Lm/w	220V	900mA	< 40	> 0/95	> 80	-10 ~ 60C	120°	5.3kg	IP 66



برخی از مشتریان آریا ترانور



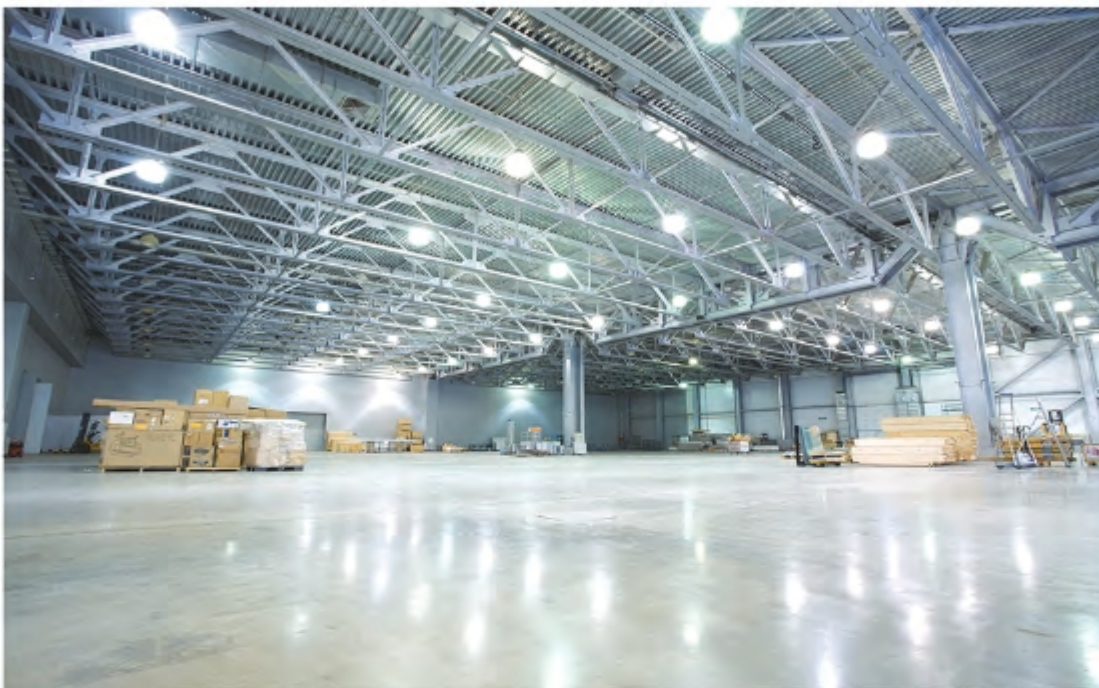

تهران، شهر قدس شهرک صنعتی زاگرس کوچه اقتصاد پلاک ۱۹

☎ 021 460 79 265 - 460 79 271 📠 460 79 278

🌐 www.aryataranoor.com ✉ info@aryataranoor.com

📍 [Telegram.me/LEDARYA](https://t.me/LEDARYA) 📷 [aryataranoor.co](https://www.instagram.com/aryataranoor.co)